

ポストフォームカウンター	
カウンターサイズ	W1055L
カウンター材種	メラミンカウンター
キャビネット	ホホワイト塗装orトリュフ塗装
ポウル	ラシック B-010 (3穴)
水栓 セット	JODEN 4PLVS/4PLVG/4PLVA
排水 トラップ	通常タイプ プッシュ式0F有 + Sトラップ
キャビネット ツマミ	別途選択
備考	

ポストフォームカウンターVVA形状

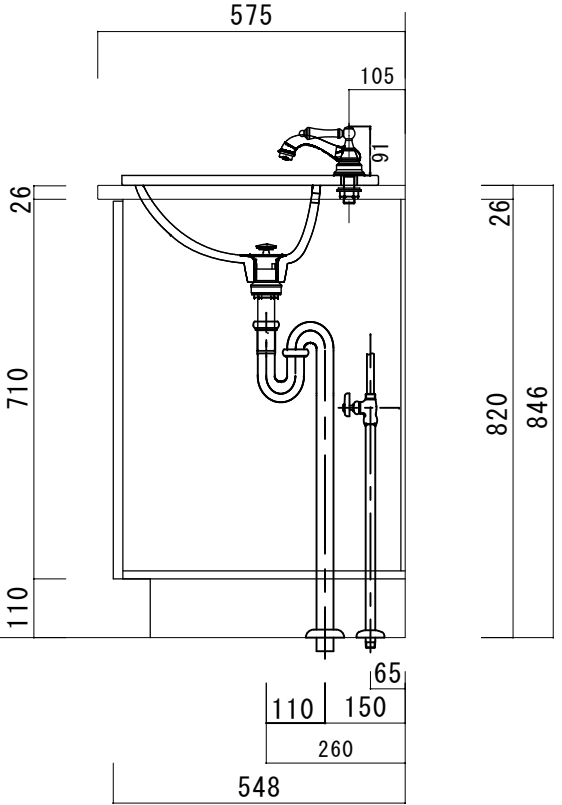

575

846

820

26

H T S Selection

DATE	2024. 09. 01	UPDATE		PROJECT	
DRAWER	A				

TITLE

オリジナル洗面詳細図 W1055L

SCALE

A3 1:10

No. S4

R4 FS-1055L